

Podział moskitiery

Elementy do podziału moskitiery bazują na aluminiowych prowadnicach (CB PG 15 / CB PG 16) oraz wspornikach i ślizgach siatki moskitiery (CB AT 06 L/R).

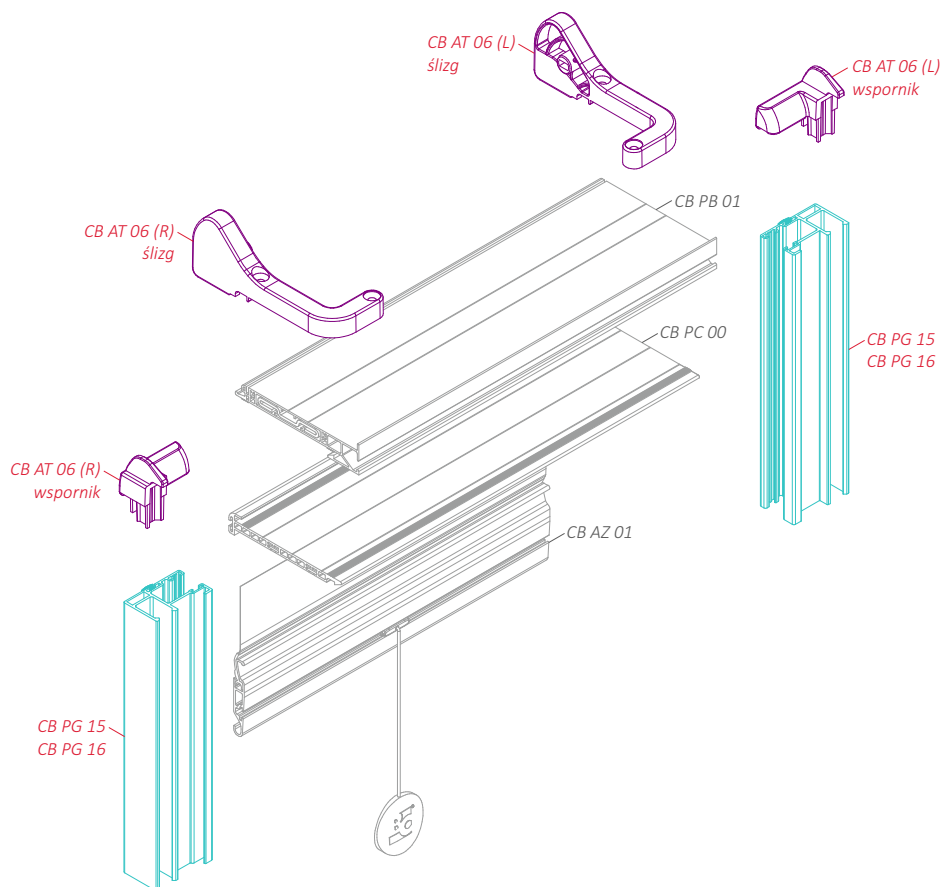

Cechy

- elementy podziału dedykowane do skrzynek rolet naokiennych CleverBox z moskitierą
- możliwość zastosowania moskitiery na wybranym oknie w zestawie, niezależnie od pancerza rolety
- prowadnica podziału CB PG 15 stosowana w przypadku prowadnic CB PG 01
- prowadnica podziału CB PG 16 stosowana w przypadku prowadnic CB PG 09
- wspornik i ślizg siatki moskitiery w wersji do podziału prawego (R) oraz lewego (L)
- prowadnice wykonane z wysokiej jakości aluminium
- wspornik i ślizg wykonane z wysokiej jakości tworzywa

CB PG 15

przewodnica siatki moskitiery
z podziałem w przypadku PG 01

 m / m / m

 6  CB PG 15 G1A
6 CB PG 15 G1V

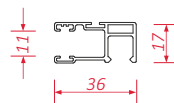

CB PG 16

przewodnica siatki moskitiery
z podziałem w przypadku PG 09

 m / m / m

 6  CB PG 16 G1A
6 CB PG 16 G1V

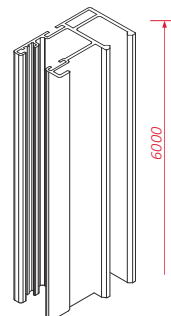
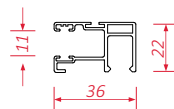

CB AT 06 (L)

wspornik i ślizg prawy lewy moskitiery
do PG 15 i PG 16

 comp. / Kpl. / kpl.

 20

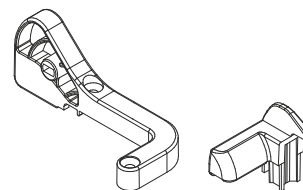
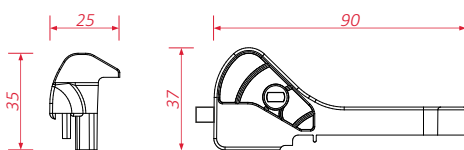

CB AT 06 (R)

wspornik i ślizg prawy siatki moskitiery
do PG 15 i PG 16

 comp. / Kpl. / kpl.

 20

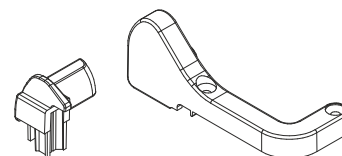
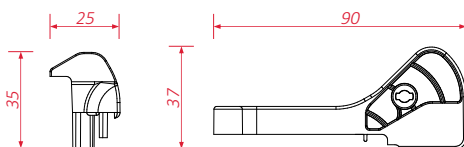

CB AS 07

wkręt montażowy
do PG 15 i PG 16

 | 1000 pcs. / Stk. / szt.

 | 2

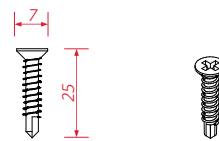

CB AS 08

wkręt montażowy
do wspornika AT 06

 | 1000 pcs. / Stk. / szt.

 | 2

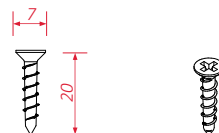

CB AS 09

wkręt montażowy
do ślizgu AT 06

 | 1000 pcs. / Stk. / szt.

 | 2

